

## 4687TOP125P63

EAN 4031582308174

Drejeligt hjul med totalbremse, Gaffel af kraftig presset stålplade, forstærket, galvaniseret, drejekrans med dobbelt lukket kuglekrans, forstærket med hærdede lejeskåle, bolt i drejekrans nittet, støvring med smørenippel, hjul boltet i gaffel, Pladebefæstigelse.

Hjulfælg: Polyamid, svær udførelse, DIN-kugleleje



### Tekniske data

Hjul-Ø	125 mm
Hjulbanebredde	50 mm
Plademål	137 x 105 mm
Hulafstand	105 x 80/75 mm
Pladehul-Ø	11 mm
Udladning	60 mm
Udfalddiameter	322 mm
Byggehøjde	164 mm
Temperaturinterval	- 40 / + 80 °C
Afprøvet efter norm	EN 12532
Egenvægt	3.053 kg
Udfaldradius	161 mm
Hjulbane hårdhed	D 75 Shore
Belastning (dynamisk)	700 kg
Belastning (statisk)	1400 kg

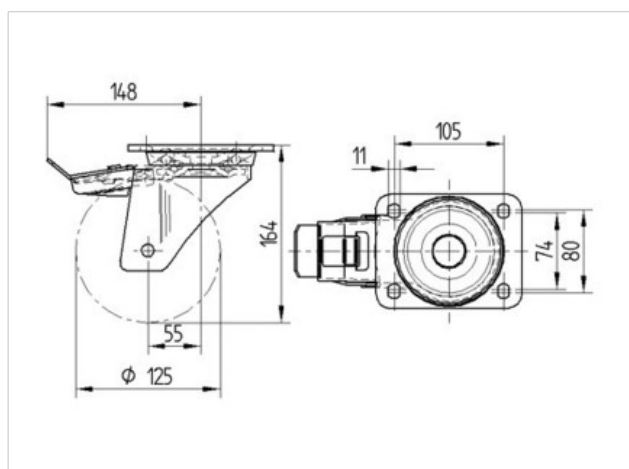

Rulle modstand	+	+	+	+	+
Kørselsstøj	+	+	+	+	+
Slid	+	+	+	+	+
Rustbeskyttelse	+	+	+	+	+

## 4687TOP125P63

EAN 4031582308174

